



TỦ ĐIỆN ÂM TƯỜNG (MẶT NHỰA ABS, NẮP CHE POLYCARBONATE) DÙNG CHỨA MCB, RCCB (ELCB), RCBO
 Flush Mounted Enclosures for MCB,RCCB (ELCB), RCBO

Kiểu dáng Picture	Mã số Cat.No	Diễn giải Description	Đơn giá (VNĐ) Unit Price
	E4FC 2/4LA	Tủ điện mặt nhựa, đế nhựa chứa 2-4 Module 2-4 Module Plastic Consumer Unit	117.000
	E4FC 2/4L	Tủ điện mặt nhựa, đế sắt chứa 2-4 Module 2-4 Module Plastic Consumer Unit - Metal Base	117.000
	E4FC 2/4SA	Tủ điện mặt nhựa bóng, đế nhựa chứa 2-4 Module 2-4 Module Smooth Plastic Consumer Unit	117.000
	E4FC 2/4S	Tủ điện mặt nhựa bóng, đế sắt chứa 2-4 Module 2-4 Module Smooth Plastic Consumer Unit - Metal Base	117.000
	E4FC 3/6LA	Tủ điện mặt nhựa, đế nhựa chứa 3-6 Module 3-6 Module Plastic Consumer Unit	152.000
	E4FC 3/6L	Tủ điện mặt nhựa, đế sắt chứa 3-6 Module 3-6 Module Plastic Consumer Unit - Metal Base	152.000
	E4FC 3/6SA	Tủ điện mặt nhựa bóng, đế nhựa chứa 3-6 Module 3-6 Module Smooth Plastic Consumer Unit	152.000
	E4FC 3/6S	Tủ điện mặt nhựa bóng, đế sắt chứa 3-6 Module 3-6 Module Smooth Plastic Consumer Unit - Metal Base	152.000
	E4FC 4/8LA	Tủ điện mặt nhựa, đế nhựa chứa 4-8 Module 4-8 Module Plastic Consumer Unit	230.000
	E4FC 4/8L	Tủ điện mặt nhựa, đế sắt chứa 4-8 Module 4-8 Module Plastic Consumer Unit - Metal Base	230.000
	E4FC 4/8SA	Tủ điện mặt nhựa bóng, đế nhựa chứa 4-8 Module 4-8 Module Smooth Plastic Consumer Unit	230.000
	E4FC 4/8S	Tủ điện mặt nhựa bóng, đế sắt chứa 4-8 Module 4-8 Module Smooth Plastic Consumer Unit - Metal Base	230.000
	E4FC 8/12LA	Tủ điện mặt nhựa, đế nhựa chứa 8-12 Module 8-12 Module Plastic Consumer Unit	266.000
	E4FC 8/12L	Tủ điện mặt nhựa, đế sắt chứa 8-12 Module 8-12 Module Plastic Consumer Unit - Metal Base	266.000
	E4FC 8/12SA	Tủ điện mặt nhựa bóng, đế nhựa chứa 8-12 Module 8-12 Module Smooth Plastic Consumer Unit	266.000
	E4FC 8/12S	Tủ điện mặt nhựa bóng, đế sắt chứa 8-12 Module 8-12 Module Smooth Plastic Consumer Unit - Metal Base	266.000
	E4FC 14/18L	Tủ điện mặt nhựa, đế sắt chứa 14-18 Module 14-18 Module Plastic Consumer Unit - Metal Base	620.000

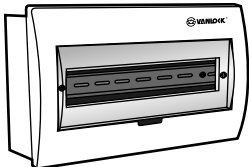
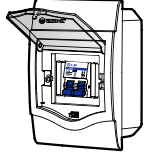
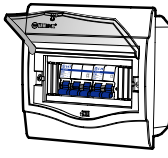
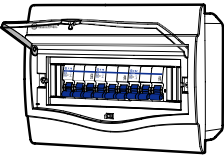

TỦ ĐIỆN ÂM TƯỜNG VANLOCK DÙNG CHỨA MCB,RCCB(ELCB),RCBO

Flush Mounted Enclosures for MCB,RCCB(ELCB),RCBO

Kiểu dáng Picture	Mã số Cat.No	Diễn giải Description	Đơn giá (VNĐ) Unit Price
	V4FC 2/4LA	Tủ điện mặt nhựa, đế nhựa chứa 2-4 Module 2-4 Module Plastic Consumer Unit	94.000
	V4FC 2/4SA	Tủ điện mặt nhựa bóng, đế nhựa chứa 2-4 Module 2-4 Module Smooth Plastic Consumer Unit	94.000
	V4FC 5/8LA	Tủ điện mặt nhựa, đế nhựa chứa 5-8 Module 5-8 Module Plastic Consumer Unit	143.000
	V4FC5/8SA	Tủ điện mặt nhựa bóng, đế nhựa chứa 5-8 Module 5-8 Module Smooth Plastic Consumer Unit	143.000
	V4FC9/12LA	Tủ điện mặt nhựa, đế nhựa chứa 9-12 Module 9-12 Module Plastic Consumer Unit	177.000
	V4FC9/12SA	Tủ điện mặt nhựa bóng, đế nhựa chứa 9-12 Module 9-12 Module Smooth Plastic Consumer Unit	177.000

TỦ ĐIỆN VỎ KIM LOẠI CÓ NẮP BẢO HỘ PC - DÙNG CHỨA MCB, RCCB (ELCB), RCBO

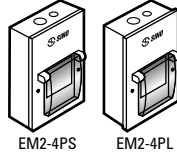
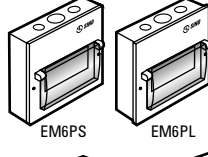
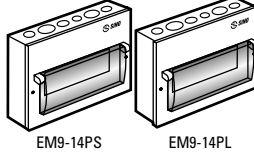
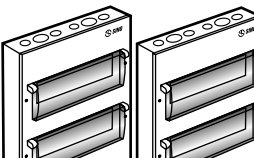
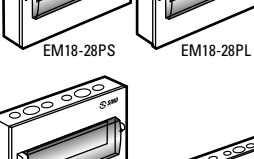
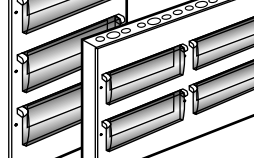
Metal Consumer Units c/w Lid for MCB, RCCB(ELCB), RCBO

Kiểu dáng Picture	Mã số Cat.No	Diễn giải Description	Đơn giá (VNĐ) Unit Price
	EM2PL	Tủ điện vỏ kim loại chứa 2 Module- lắp chìm	101.000
	EM2PS	Tủ điện vỏ kim loại chứa 2 Module- lắp nổi	
	EM3PL	Tủ điện vỏ kim loại chứa 3 Module- lắp chìm	101.000
	EM3PS	Tủ điện vỏ kim loại chứa 3 Module- lắp nổi	
	EM4PL	Tủ điện vỏ kim loại chứa 4 Module- lắp chìm	101.000
	EM4PS	Tủ điện vỏ kim loại chứa 4 Module- lắp nổi	
	EM6PL	Tủ điện vỏ kim loại chứa 6 Module- lắp chìm	159.000
	EM6PS	Tủ điện vỏ kim loại chứa 6 Module- lắp nổi	
	EM9PL	Tủ điện vỏ kim loại chứa 9 Module- lắp chìm	250.000
	EM9PS	Tủ điện vỏ kim loại chứa 9 Module- lắp nổi	
	EM13PL	Tủ điện vỏ kim loại chứa 13 Module- lắp chìm	313.000
	EM13PS	Tủ điện vỏ kim loại chứa 13 Module- lắp nổi	
	EM14PL	Tủ điện vỏ kim loại chứa 14 Module- lắp chìm	343.000
	EM14PS	Tủ điện vỏ kim loại chứa 14 Module- lắp nổi	
	EM18PL	Tủ điện vỏ kim loại chứa 18 Module- lắp chìm	502.000
	EM18PS	Tủ điện vỏ kim loại chứa 18 Module- lắp nổi	
	EM24PL	Tủ điện vỏ kim loại chứa 24 Module- lắp chìm	741.000
	EM24PS	Tủ điện vỏ kim loại chứa 24 Module- lắp nổi	
	EM26PL	Tủ điện vỏ kim loại chứa 26 Module- lắp chìm	862.000
	EM26PS	Tủ điện vỏ kim loại chứa 26 Module- lắp nổi	
	EM28PL	Tủ điện vỏ kim loại chứa 28 Module- lắp chìm	948.000
	EM28PS	Tủ điện vỏ kim loại chứa 28 Module- lắp nổi	
	EM36PL	Tủ điện vỏ kim loại chứa 36 Module- lắp chìm	1.047.000
	EM36PS	Tủ điện vỏ kim loại chứa 36 Module- lắp nổi	
	EM48PL	Tủ điện vỏ kim loại chứa 48 Module- lắp chìm	1.354.000
	EM48PS	Tủ điện vỏ kim loại chứa 48 Module- lắp nổi	

TỦ ĐIỆN VỎ KIM LOẠI
 METAL ENCLOSURES

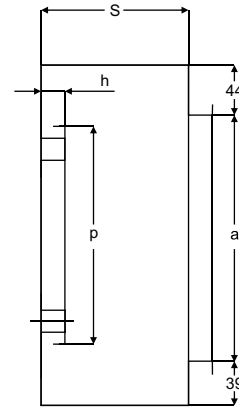
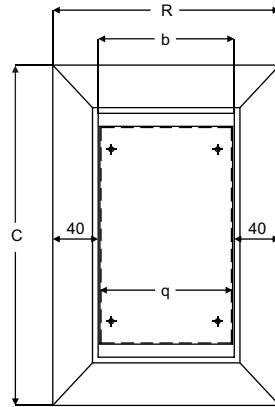
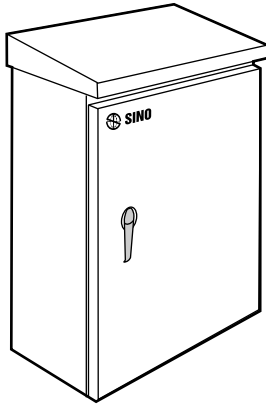
TỦ ĐIỆN VỎ KIM LOẠI CHỐNG THẤM NƯỚC (IP65/55)
 Metal Enclosures (Ip65/55)

Mã số Cat.No	Kích thước tủ Dimension of Enclosure			Kích thước Panel Panel size			Kích thước miệng tủ Mouth size		Đơn giá (VNĐ) Unit price
	C	R	S	q	p	h	a	b	
CK0	300	200	130	117	192	21	215	120	869.000
CK0+1	350	250	150	150	224	21	265	170	980.000
CK1	380	250	130	166	260	21	295	170	1.412.000
CK2	450	300	130	200	322	21	365	220	1.863.000
CK3	450	350	130	250	322	21	365	270	2.014.000
CK4	450	300	180	200	322	21	365	220	2.014.000
CK5	450	350	180	250	322	21	365	270	2.117.000
CK6	500	350	180	250	372	21	415	270	2.212.000
CK7	550	400	180	300	422	21	465	320	2.286.000
CK8	600	450	180	350	472	21	515	370	2.331.000
CK8+1	700	500	200	400	574	21	615	420	2.380.000
CK9	800	500	180	400	672	21	715	420	2.444.000

Chú giải:

C: Chiều cao tủ (Height of Enclosure)
R: Chiều rộng tủ (Width of Enclosure)
S: Chiều sâu tủ (Depth of Enclosure)

q: Chiều rộng Panel (Width of Panel)
h: Chiều cao Panel (Height of Panel)
p: Chiều dài Panel (Length of Panel)

a: Chiều cao miệng tủ (Height of mouth)
b: Chiều rộng miệng tủ (Width of mouth)

TỦ ĐIỆN VỎ KIM LOẠI (LOẠI LẤP ÂM)
 METAL ENCLOSURES (RECESSED TYPE)

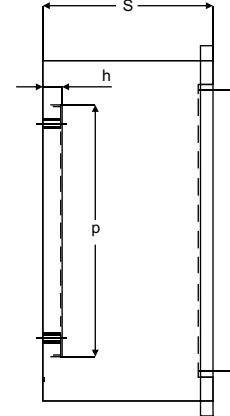
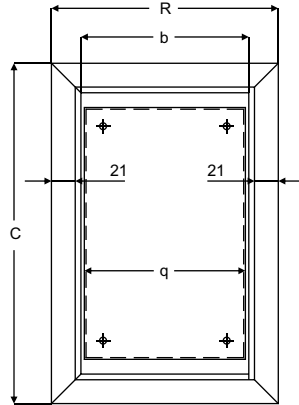
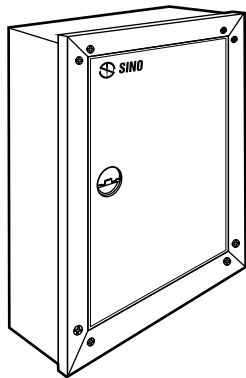
TỦ ĐIỆN VỎ KIM LOẠI DÙNG CHỨA MCCB VÀ KHỞI ĐỘNG TỬ
 Metal enclosures for MCCB & contactor

Mã số Cat.No	Kích thước tủ Dimension of Enclosure			Kích thước Panen Panel size			Kích thước miệng tủ Mouth size		Đơn giá (VNĐ) Unit price
	C	R	S	q	p	h	a	b	
CKR0-1	150	100	60	60	80	17	109.6	59.6	69.500
CKR0-2	180	120	80	70	110	17	139.6	79.6	75.800
CKR0-3	200	150	100	130	100	17	159.6	109.6	116.000
CKR0	300	200	150	142	222	17	248	148	436.000
CKR0+1	350	220	120	158	288	17	297.6	167.6	420.000
CKR1	380	250	150	192	302	17	328	198	480.000
CKR1+1	400	300	150	238	338	17	347.6	247.6	500.000
CKR2	450	300	150	242	372	17	398	298	524.000
CKR3	450	350	150	292	372	17	398	248	581.000
CKR4	450	300	200	242	372	17	398	248	760.000
CKR5	450	350	200	292	372	17	398	298	867.000
CKR6	500	350	200	292	422	17	448	298	1.137.000
CKR7	550	400	200	342	472	17	498	348	1.544.000
CKR8	600	450	200	392	522	17	548	398	2.096.000
CKR8+1	700	500	200	438	638	17	648	448	2.200.000
CKR9	800	500	200	442	722	17	748	448	2.229.000

Chú giải:

C: Chiều cao tủ (Height of Enclosure)
R: Chiều rộng tủ (Width of Enclosure)
S: Chiều sâu tủ (Depth of Enclosure)

q: Chiều rộng Panel (Width of Panel)
h: Chiều cao Panel (Height of Panel)
p: Chiều dài Panel (Length of Panel)

a: Chiều cao miệng tủ (Height of mouth)
b: Chiều rộng miệng tủ (Width of mouth)

TỦ ĐIỆN VỎ KIM LOẠI (LOẠI SỬ DỤNG TRONG NHÀ, LẮP NỔI)
 METAL ENCLOSURES (INDOOR TYPE, SURFACE MOUNTED)

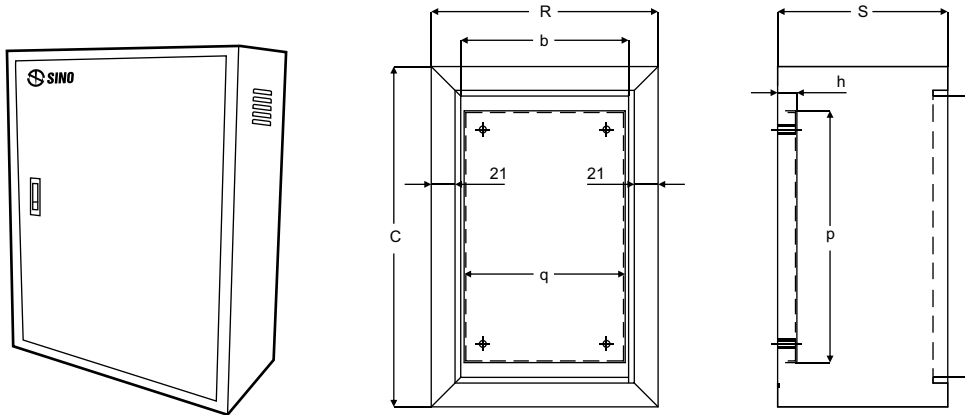
TỦ ĐIỆN VỎ KIM LOẠI DÙNG CHỨA MCCB VÀ KHỞI ĐỘNG TỪ
 Metal enclosures for MCCB & contactor

Mã số Cat.No	Kích thước tủ Dimension of Enclosure			Kích thước Panen Panel size			Kích thước miệng tủ Mouth size		Đơn giá (VNĐ) Unit price
	C	R	S	q	p	h	a	b	
CKE0-1	210	160	100	110	140	17	169.6	119.6	195.000
CKE0-2	270	190	100	140	200	17	229.6	149.6	210.000
CKE0	300	200	150	142	222	17	248	148	315.000
CKE0+1	350	250	100	188	288	17	298	198	320.000
CKE1	350	250	150	192	272	17	298	198	359.000
CKE1+1	400	300	100	238	338	17	348	248	380.000
CKE1+2	400	300	160	238	338	17	348	248	397.000
CKE2	450	300	170	242	372	17	398	248	402.000
CKE3	520	350	170	292	442	17	468	298	461.000
CKE4	570	400	200	342	492	17	518	348	568.000
CKE5	610	440	230	382	522	17	558	388	675.000
CKE6	690	570	250	512	602	17	638	518	943.000
CKE6+1	700	500	200	438	638	17	648	448	764.000
CKE7	760	600	250	542	672	17	708	548	1.352.000
CKE8	920	690	250	632	832	17	868	638	1.905.000
CKE9	800	500	250	442	712	17	748	448	1.639.000

Chú giải:

C: Chiều cao tủ (Height of Enclosure)
R: Chiều rộng tủ (Width of Enclosure)
S: Chiều sâu tủ (Depth of Enclosure)

q: Chiều rộng Panel (Width of Panel)
h: Chiều cao Panel (Height of Panel)
p: Chiều dài Panel (Length of Panel)

a: Chiều cao miệng tủ (Height of mouth)
b: Chiều rộng miệng tủ (Width of mouth)

TỦ KẾT NỐI

Extension Enclosures

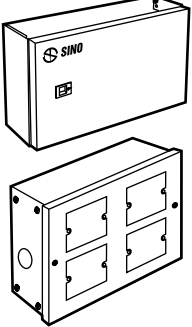
Kiểu dáng Picture	Mã số Cat.No	Diễn giải Description	Đơn giá (VNĐ) Unit Price
	CE1	Tủ kết nối dùng cho MCCB tổng từ 40A-125A Extension Enclosure For MCCB 3P (40A-125A)	607.000
	CE2	Tủ kết nối dùng cho MCCB tổng từ 160A-250A Extension Enclosure For MCCB 3P (160A-250A)	794.000
	CDSW04RG	Tủ kết nối lắp 4 mặt công tắc & ổ cắm chữ nhật Extension Enclosure For 4 Swithches & Sockets - R type	230.000
	CDSW04SG	Tủ kết nối lắp 4 mặt công tắc & ổ cắm vuông Extension Enclosure For 4 Swithches & Sockets - S type	230.000

TỦ PHÂN PHỐI ĐIỆN 3 PHA DÙNG CHỨA MCB (S)

Metal T.P.N Distribution Board for MCB (S)

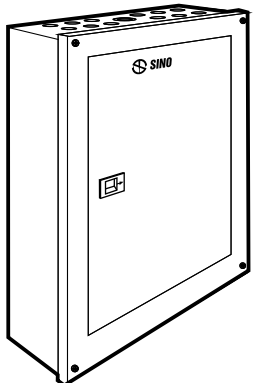
Kiểu dáng Picture	Mã số Cat.No	Diễn giải Description	Đơn giá (VNĐ) Unit Price
	CDA12	Tủ phân phối điện 3 pha, loại chứa 12 MCB đơn. Kích thước: 370 x 460 x 117mm 12 Module MCB - T.P.N. Distribution Board Dimension: 370(H) x 460(W) x 117mm(D)	1.242.000
	CDA18	Tủ phân phối điện 3 pha, loại chứa 18 MCB đơn. Kích thước: 427 x 460 x 117mm 18 Module MCB - T.P.N. Distribution Board Dimension: 427(H) x 460(W) x 117mm(D)	1.469.000
	CDA24	Tủ phân phối điện 3 pha, loại chứa 24 MCB đơn. Kích thước: 455 x 460 x 117mm 24 Module MCB - T.P.N. Distribution Board Dimension: 455(H) x 460(W) x 117mm(D)	1.751.000
	CDA36	Tủ phân phối điện 3 pha, loại chứa 36 MCB đơn. Kích thước: 585 x 460 x 117mm 36 Module MCB - T.P.N. Distribution Board Dimension: 585(H) x 460(W) x 117mm(D)	2.175.000
	CDA42	Tủ phân phối điện 3 pha, loại chứa 42 MCB đơn. Kích thước: 640 x 460 x 117mm 42 Module MCB - T.P.N. Distribution Board Dimension: 640(H) x 460(W) x 117mm(D)	2.430.000

TỦ PHÂN PHỐI - CTDBA SERIES
CÔNG DỤNG:

- Dùng làm tủ phân phối điện 3 pha
- Thích hợp cho các công trình dân dụng công nghiệp

ĐẶC TÍNH:

- Khả năng chứa : 12-48 cực (18mm)
- Thiết kế theo kiểu module - cho phép đa dạng hóa việc lắp đặt
- Có thể lắp đặt cầu dao tổng (MCCB) từ 100 -160A- Đầy đủ phụ kiện đi kèm

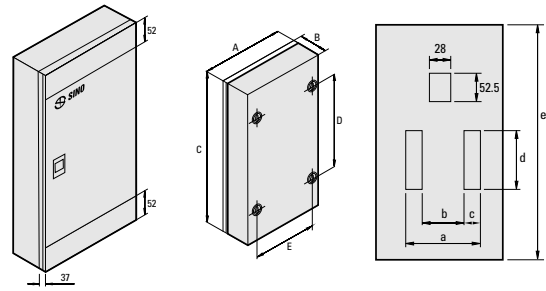
TỦ PHÂN PHỐI - LOẠI CÓ MCCB TỔNG 8R SERIES - 100A

Số MCB 1 cực	Mã số Cat.No	Kích thước/ Dimension: (mm)										Đơn giá (VNĐ) Unit Price
		a	b	c	d	e	A	B	C	D	E	
3x4	CTDBA04/100SG	204	112	46	110	435	357	137	538	442	250	1.475.000
3x6	CTDBA06/100SG	204	112	46	164	488	357	137	592	496	250	1.681.000
3x8	CTDBA08/100SG	204	112	46	218	542	357	137	646	550	250	1.881.000
3x12	CTDBA12/100SG	204	112	46	326	650	357	137	754	658	250	2.287.000
3x14	CTDBA14/100SG	204	112	46	380	705	357	137	808	712	250	2.541.000

TỦ PHÂN PHỐI - LOẠI CÓ MCCB TỔNG 8R SERIES - 125A

Số MCB 1 cực	Mã số Cat.No	Kích thước/ Dimension: (mm)										Đơn giá (VNĐ) Unit Price
		a	b	c	d	e	A	B	C	D	E	
3x4	CTDBA04/125SG	204	112	46	110	435	357	137	518	422	250	1.475.000
3x6	CTDBA06/125SG	204	112	46	164	488	357	137	572	476	250	1.681.000
3x8	CTDBA08/125SG	204	112	46	218	542	357	137	626	530	250	1.881.000
3x12	CTDBA12/125SG	204	112	46	326	650	357	137	734	638	250	2.287.000
3x14	CTDBA14/125SG	204	112	46	380	705	357	137	788	692	250	2.541.000

TỦ PHÂN PHỐI - LOẠI CÓ MCCB TỔNG 8R SERIES - 160A

Số MCB 1 cực	Mã số Cat.No	Kích thước/ Dimension: (mm)										Đơn giá (VNĐ) Unit Price
		a	b	c	d	e	A	B	C	D	E	
3x4	CTDBA04/160SG	204	112	46	110	435	357	137	598	500	250	1.475.000
3x6	CTDBA06/160SG	204	112	46	164	488	357	137	652	554	250	1.681.000
3x8	CTDBA08/160SG	204	112	46	218	542	357	137	706	608	250	1.881.000
3x12	CTDBA12/160SG	204	112	46	326	650	357	137	814	716	250	2.287.000
3x14	CTDBA14/160SG	204	112	46	380	705	357	137	868	770	250	2.541.000

TỦ PHÂN PHỐI - LOẠI KHÔNG DÙNG CẦU DAO (MCCB) TỔNG

Số MCB 1 cực	Mã số Cat.No	Kích thước/ Dimension: (mm)										Đơn giá (VNĐ) Unit Price
		a	b	c	d	e	A	B	C	D	E	
3x4	CTDBA04/SG	204	112	46	110	254	357	137	358	260	250	1.120.000
3x6	CTDBA06/SG	204	112	46	164	308	357	137	412	314	250	1.347.000
3x8	CTDBA08/SG	204	112	46	218	362	357	137	466	368	250	1.575.000
3x12	CTDBA12/SG	204	112	46	326	470	357	137	574	476	250	1.957.000
3x14	CTDBA14/SG	204	112	46	380	524	357	137	628	530	250	2.186.000